



発信機・表示灯

フラット取付・かんたん取付を選択可能。 ●表示灯(リング型)の場合

フラット取付<スタッド必要>*1のときは、でっぱりがなくスッキリ。
かんたん取付<スタッド不要>のときは、前面からの突出はわずか5mm。

■フラット取付 パネル裏面から取付。スタッドで固定 ■かんたん取付 パネル前面から取付。はさみ金具で固定

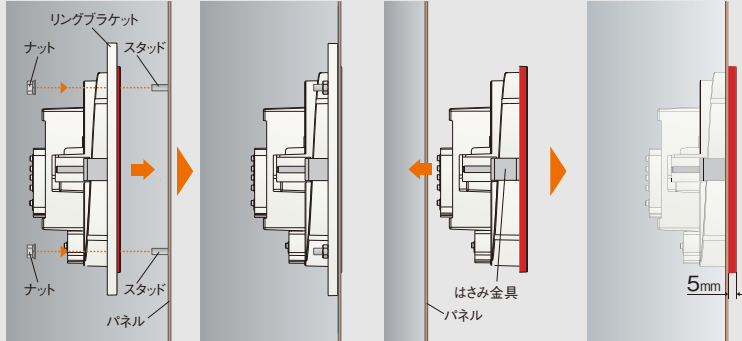

【側面イメージ】

【側面イメージ】

*1) 消火栓ボックス側でスタッドを立てる必要があります。

既設総合盤の発信機・表示灯の取替えも可能。

発信機や表示灯のみのリニューアルや、故障や破損の際の取替えもかんたんに行えます。

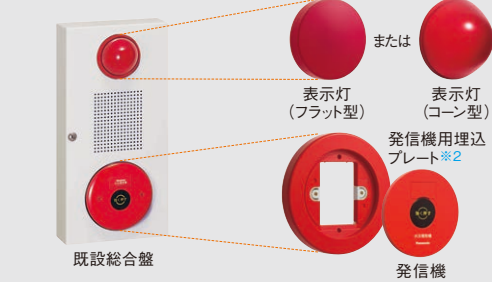

*2) 発信機の取替えには、発信機用埋込プレート(BV9701)が必要です。

既設消火栓のリニューアルもかんたん。

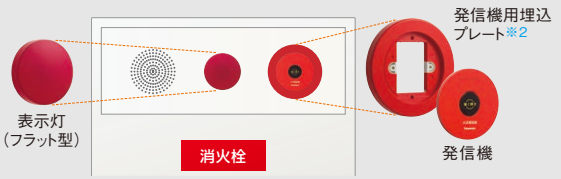

発信機用付属品

従来の露出型取付の場合に、
発信機と組み合わせて使用します。
●屋内・屋外兼用で使用できます。

発信機用露出ボックス
BV9741

■露出ボックスと発信機の組み合わせ使用例

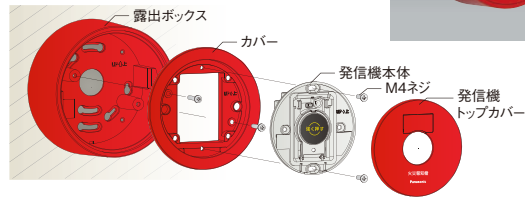

●カバーの代わりに表示灯(リング型)(別売)の取付も可能です。

従来型の発信機(φ140)からリニューアルする
場合に、発信機と組み合わせて使用します。

●屋内・屋外兼用で使用できます。

発信機用埋込プレート
BV9701

■埋込プレートと発信機の組み合わせ使用例

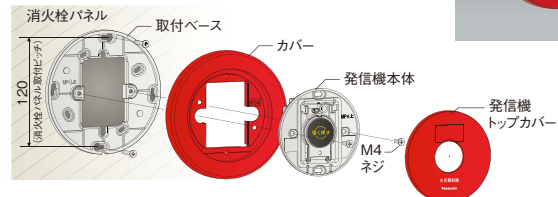

●スイッチボックス(1コ用または2コ用)にも取付可能です。



BV6124



BV8071



BV8061

■発信機						
種類	在庫区分	品番	品名	国家検定型式番号	シンボルマーク	希望小売価格(税抜)
P型2級発信機	M	BV6224※1※2	P型2級発信機 埋込屋内型	発第29~16号	◎ ₂	4,200円
	M	BV6245※1※2	埋込屋外型※3※4	発第29~17号	◎ ₂	4,700円
P型1級発信機	M	BV6124※1※2	P型1級発信機 埋込屋内型	発第29~12号	◎ ₁	7,800円
	M	BV6145※1※2	埋込屋外型※3※4	発第29~13号	◎ ₁	8,300円
その他	M	BV9741	発信機用露出ボックス	-	-	1,200円
	M	BV9701	発信機用埋込プレート	-	-	900円

*1) 2018年度カラーユニバーサルデザイン認証を取得しています。
*2) スwitchボックスへ取り付けできません。Switchボックスへ取り付ける場合は、BV9701(発信機用埋込プレート)もしくはBV9741(発信機用露出ボックス)と組み合わせてご使用ください。
*3) 防雨仕様 JIS C 0920 IPX3相当。
*4) 屋外型は防水パッキン付となります。
注1) 屋外型の商品は、凸凹の激しい壁への取り付けは避けてください。防水ゴムと壁の隙間から水が入り、機能に支障をきたす恐れがあります。
注2) 配線などがより線の場合、単線に変換して接続してください。(接続方法は圧着または、はんだ付処理を行ってください。)
●プロテクタは回オーダー品となります。もよりの当社営業所までお問い合わせください。

■表示灯						
種類	在庫区分	品番	品名	シンボルマーク	希望小売価格(税抜)	
表示灯	M	BV8071	表示灯(リング型)*3	◎	4,500円	
	M	BV8091	屋外型*1※2※3	◎	4,800円	
	M	BV8061	表示灯(フラット型)	◎	2,700円	
	M	BV8081	屋外型*1※2※4	◎	3,000円	
	M	BV8027	表示灯	◎	2,400円	
	M	BV8047	屋外型*1※2※4	◎	2,700円	
プロテクタ	M	BV9581	プロテクタ	-	2,400円	

*1) 防雨仕様 JIS C 0920 IPX3相当。
*2) 屋外型は防水パッキン付となります。
*3) スwitchボックスへ取り付けできません。Switchボックスへ取り付ける場合は、BV9741(発信機用露出ボックス)と組み合わせてご使用ください。
*4) 取付面に凸凹がある場合、コーキングなどの処理をしてください。
注1) 屋外型の商品は凸凹の激しい壁への取り付けは避けてください。パッキンと壁の隙間から水が入り、機能に支障をきたす恐れがあります。
注2) DC/AC24V用です。100V用の表示灯は、当社ライティング機器ビジネスユニット(施設照明)LB70013C(希望小売価格 5,700円(税抜))をお使いください。

音響装置



BV92631

■音響装置						
種類	在庫区分	品番	品名	型式番号	シンボルマーク	希望小売価格(税抜)
地区音響装置	M	BV92631	音響装置 6型ヘル(地区音響用)(屋内用)(DC24Vタイプ)	認評音第13~5号	◎	3,700円
	M	BV92541	6型ヘル(地区音響用)(屋外用)(DC24Vタイプ)*1	認評音第15~3号	◎	19,600円
角型音響装置	◎	BV9216	住戸内音響装置 角型	-	◎	3,300円

*1) 防雨仕様 JIS C 0920 IPX3相当。
●BV92631は主音響用としても使用できます。



詳しいカタログを
ご用意しています。
「防災システム」
もよりの当社営業所へ
ご請求ください。

自動火災報知設備 周辺機器

遠隔試験アダプタ

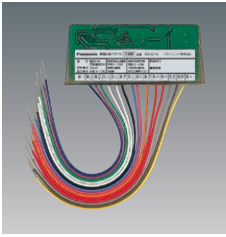

BGH9110

種類	在庫区分	品番	品名	国家検定型式番号	シンボルマーク	希望小売価格(税抜)
アダプタ	㊤	BGH9110	遠隔試験アダプタ	中第14~13号	—	6,000円
遠隔試験中継器	㊤	BGH91018	遠隔試験中継器(遠隔試験機能付)	中第8~19号	☑	オープン価格
遠隔試験機能付感知器(一括遠隔試験対応)	(M)	BGH422291	差動式スポット型感知器2種ヘッド(試験機能付)(一括遠隔試験対応)(アドレス番号1~16)	感第25~4号	☑	10,500円
	(M)	BGH401291	定温式スポット型感知器特種60℃ヘッド(試験機能付)(一括遠隔試験対応)(アドレス番号1~16)	感第25~5号	☑	10,500円
	(M)	BGH406201※1	定温式スポット型感知器特種60℃防水型(試験機能付)(一括遠隔試験対応)(アドレス番号1)	感第25~3号	☑	13,000円
	㊤	BGH406221※1	定温式スポット型感知器特種60℃防水型(試験機能付)(一括遠隔試験対応)(アドレス番号2)	◇	☑	13,000円
	㊤	BGH454231※1	光電式スポット型感知器2種ヘッド(試験機能付)(一括遠隔試験対応)(アドレス番号3)	感第25~1号	☑	26,500円
ベース	(M)	BGH4810W	連結式感知器ベース(一括遠隔試験対応)	—	—	500円
試験器	㊤	BGH9703	外部試験器	品評外第8~2号	—	50,000円

※1) アドレス設定器(BVE9910またはBVR9910(生産終了品))でアドレス変更が可能です。

出火室表示システム



BV9402

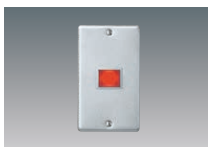

BV9403K

種類	在庫区分	品番	品名	国家検定型式番号	シンボルマーク	希望小売価格(税抜)
表示灯	(M)	BV9402	火災表示灯2型※2(2線式・プレート・取付金具別売)	—	—	1,300円
	(M)	BV9403K	◇ 3型※3(3線式・プレート・取付金具別売)	中第55~4~1号	☑	5,100円

※2) アドバンスP-1シリーズ受信機(BVE品番)にてご使用される場合には、(AD)中継リレー(BVE9475)(別売)と組み合わせてご使用ください。 ※3) アドバンスP-1シリーズ受信機(BVE品番)にはご使用できません。

中継リレー1型



BV9475

種類	在庫区分	品番	品名	国家検定型式番号	シンボルマーク	希望小売価格(税抜)
中継リレー	㊤	BV9475	中継リレー1型(DC24V)	中第61~9号	☑	3,400円

注) アドバンスP-1シリーズ受信機(BVE品番)にはご使用できません。アドバンスP-1シリーズ用の(AD)中継リレー(BVE9475)をご使用ください。

消火栓起動装置



BV84111H



BV9732K

種類	在庫区分	品番	品名	シンボルマーク	希望小売価格(税抜)
露出型	(M)	BV84111H	消火栓始動リレー内器	R	36,500円
	(M)	BV8311H	露出ボックス1型		43,000円
埋込型	(M)	BV84111H	消火栓始動リレー内器	R	36,500円
	(M)	BV8301	埋込ボックス1型		43,000円
盤用内器	(M)	BV84121	消火栓始動リレー盤用内器	R	29,500円
押釦	(M)	BV9732K※4	消火栓始動押釦	☑	4,800円

※4)注)再用品ではありません。注)はねかえりボタンになっています。(押し切りではありません。)

防排煙設備

掲載頁 予備電源一覽 1660

詳しいカタログを
ご用意しています。
「防災システム」
もよりの当社営業所へ
ご請求ください。

防排煙連動制御器・連動操作盤

自主評定品 自主評定品に関しては1645頁をご参照ください。



BV7701

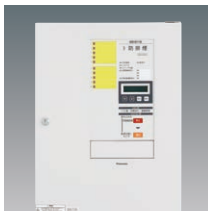

BVJ7110H

種類	在庫区分	品番	品名	自主評定マーク使用許可番号	シンボルマーク	希望小売価格(税抜)
露出型	(M)	BV7701	防排煙連動制御器 1回線 露出型	A-03-4	☑	70,000円
	(M)	BVJ7103H※5	防排煙連動操作盤 3回線 ※6	A-16-3	☑	315,000円
	(M)	BVJ7105H※5	◇ 5回線 ※6	◇	☑	347,000円
	㊤	BVJ7110H	◇ 10回線 ※6	◇	☑	476,000円
	㊤	BVF7215H※7 BVF7115H※8	◇ 15回線	A-17-1	☑	556,000円
	㊤	BVF7220H※7 BVF7120H※8	◇ 20回線	◇	☑	636,000円

●25回線以上の連動操作盤は回オーダーにて対応いたします。もよりの当社営業所までお問い合わせください。
※5) BV76031KH(3回線)、BV76051KH(5回線)からお取り替えされる際、蓄積型感知器を接続されている場合は、非蓄積型感知器へのお取り替えが必要です。 ※6) 面体指定色および埋込型については、回オーダーにて対応いたします。もよりの当社営業所までお問い合わせください。
※7) 2020年7月発売予定 ※8) 2020年9月生産終了予定 注) 連動操作盤には、受信機操作部保護カバー(回オーダー)もご用意しております。

防火戸用ロック

自主評定品 自主評定品に関しては1645頁をご参照ください。



BV7319K

種類	在庫区分	品番	品名	自主評定マーク使用許可番号	シンボルマーク	希望小売価格(税抜)
防火戸用ロック	(M)	BV7319K	防火戸用キャッチロック(ラッチ式)	C-04-1	☑	23,500円

注) 連動制御器・連動操作盤のロック接続容量を超える負荷を接続する場合は、順送りタイマー(回オーダー)を接続してください。もよりの当社営業所までお問い合わせください。